

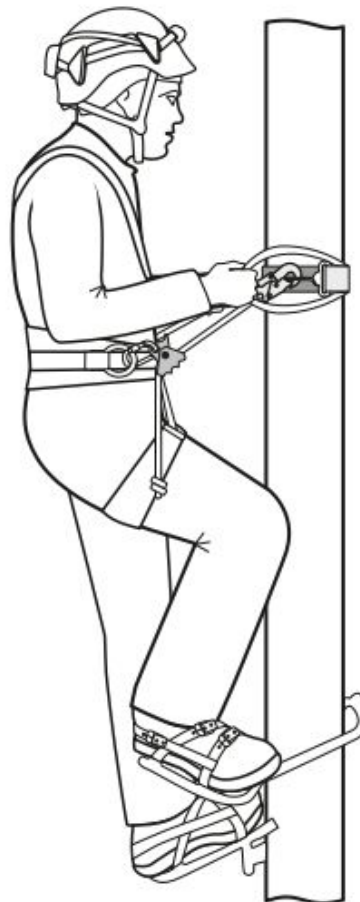

РУКОВОДСТВО ПО ЭКСПЛУАТАЦИИ
(ИНСТРУКЦИЯ, ПАСПОРТ)
СИЗ ОТ ПАДЕНИЯ С ВЫСОТЫ

Комплект для подъема на опоры
«Энерго Твист»

Артикул: vnt enrg









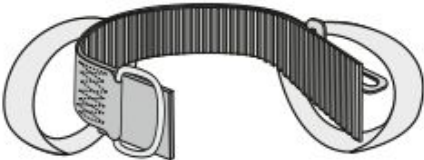

ВНИМАНИЕ! Деятельность, связанная с использованием данного средства индивидуальной защиты (далее СИЗ), потенциально опасна.

Перед использованием данного СИЗ Вы обязаны:

- Прочитать и понять инструкцию по эксплуатации.
 - Пройти тренировку по его применению под руководством квалифицированного инструктора.
 - Познакомиться с потенциальными возможностями и ограничениями по его применению.
 - Осознать и принять вероятность возникновения рисков, связанных с применением СИЗ.
- Игнорирование этих предупреждений может привести к серьезным травмам или даже смерти.

Таблица 1. Составные части и комплектующие

| Комплектующие* | Артикул | Кол-во | Внешний вид и характеристики | Нормативная документация | Сертификат |
|--|----------|--------|---|---|--|
| Петля анкерная «Энерго Твист»  | vnt 062 | 1 шт. |  | ГОСТ EN 795-2019 ГОСТ EN/TS 16415-2015 ТУ 13.92.29-112-42780816-2021 |  TP TC 019/2011 |
| Строп веревочный одинарный с регулятором длины ползункового типа «В11у», в составе: карабин класса Т – 2 шт., карабин класса В – 1 шт., зажим регулировки длины стропа – 1 шт., текстильный протектор – 1 шт.  | vnt B11y | 1 шт. |  длина: 0,9 - 2 м масса: 1160 г | ГОСТ EN 354-2019 ГОСТ Р ЕН 358 -2008 ГОСТ Р ЕН 362-2008 EN 362:2004 ТУ 13.92.29-054-42780816-2016 |  TP TC 019/2011 |
| Протектор для веревки  | vnt 217 | 1 шт. |  | ТУ 9616-027-42780816-12 | Не подлежит обязательному подтверждению соответствия |

*  - скачать инструкцию по эксплуатации можно по ссылке в соответствующем QR-коде.

Рис. 1. Нормативная документация

| | |
|-------------------------------|--|
| TP TC 019/2011 | Технический регламент Таможенного союза «О безопасности средств индивидуальной защиты» |
| ГОСТ EN 795-2019 | ССБТ. СИЗ от падения с высоты. Устройства анкерные. ОТТ. Методы испытаний. |
| ГОСТ EN/TS 16415-2015 | ССБТ. СИЗ от падения с высоты. Анкерные устройства для использования более чем одним человеком одновременно. |
| ГОСТ EN 354-2019 | ССБТ. СИЗ от падения с высоты. Стропы. ОТТ. Методы испытаний. |
| ГОСТ Р ЕН 358-2008 | ССБТ. СИЗ от падения с высоты. Привязи и стропы для удержания и позиционирования. ОТТ. Методы испытаний. |
| ГОСТ Р ЕН 362-2008 | ССБТ. СИЗ от падения с высоты. Соединительные элементы. ОТТ. Методы испытаний. |
| ТУ 13.92.29-112-42780816-2021 | Анкерные устройства VENTO |
| ТУ 13.92.29-054-42780816-2016 | Стропы VENTO: страховочные, для удержания и рабочего позиционирования |
| ТУ 9616-027-42780816-12 | Протектор для веревки VENTO |

Рис. 2. Значения индивидуальной маркировки изделий

- ① Наименование изделия
- ② Название модели
- ③ Артикул
- ④ Индивидуальный серийный номер изделия
- ⑤ Дата изготовления - дата изготовления в формате ГГММ или индивидуальный номер в формате ГГММXXXXXX, где первые 4 цифры - дата изготовления (год, месяц)
- ⑥ Изготовитель
- ⑦ Логотип изготовителя VENTO
- ⑧ Знак необходимости изучения инструкции

- ⑨ Единый знак обращения продукции на рынке государств-членов Таможенного союза. Знак соответствия требованиям Технического регламента Таможенного союза.
- ⑩ Информация о сроках хранения и службы
- ⑪ Характеристики изделия
- ⑫ Маркировка нагрузки карабина (максимальная прочность по направлениям), кН:



| Максимальная прочность по направлениям, кН ↔ XX ↓ YY ↻ ZZ | Класс карабина |
|--|----------------|
| XX Нагрузка в продольном направлении | В / Т |
| YY Нагрузка в поперечном направлении | В |
| ZZ Нагрузка при открытой защелке | В |

Рис. 3. Индивидуальная маркировка изделий

3а. Петля анкерная «Энерго Твист» (артикул vnt 062)

① Петля анкерная «Энерго»
 ② Артикул: vnt XXXX
 Длина: XXXXX
 Дата изготовления: ГГГММ
 ТР ТС 019/2011
 ГОСТ EN 795-2019 (тип В)
 ГОСТ EN/TS 16415-2015 (тип В)
 ТУ 13.92-112-42780816-2021
 ⑩ Срок хранения и службы:
 не более 10 лет со дня изготовления.
 Хранить при t от плюс 5 до плюс 30 °С.
 Гарантия X лет с даты продажи. Утилизация с бытовыми отходами.

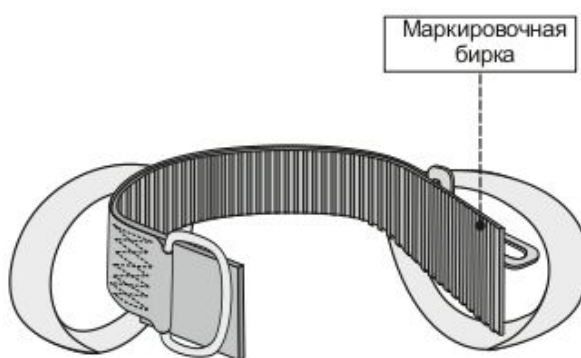

3б. Строп веревочный одинарный с регулятором длины ползункового типа «В11у» (артикул vnt B11y)

① Строп
 ② XXXXXXXX
 ГГГММ
 ТР ТС 019/2011
 ТУ 13.92.29-054-42780816-2016
 1234567890

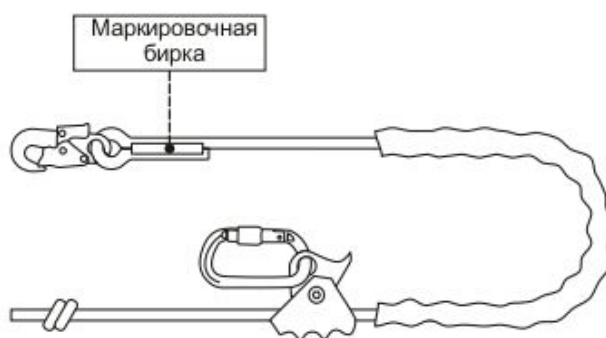

3с. Карабин класса Т

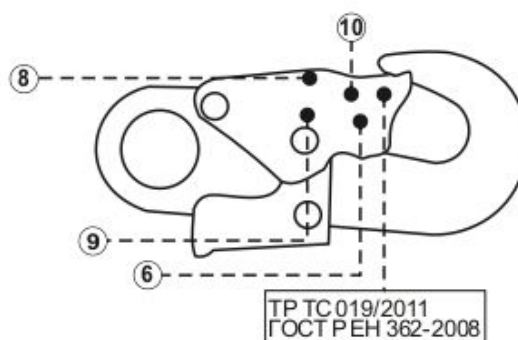
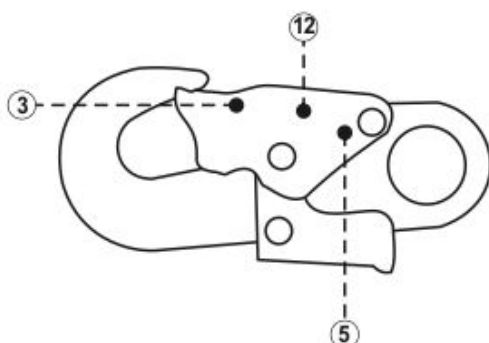

3д. Карабин класса В овальной формы

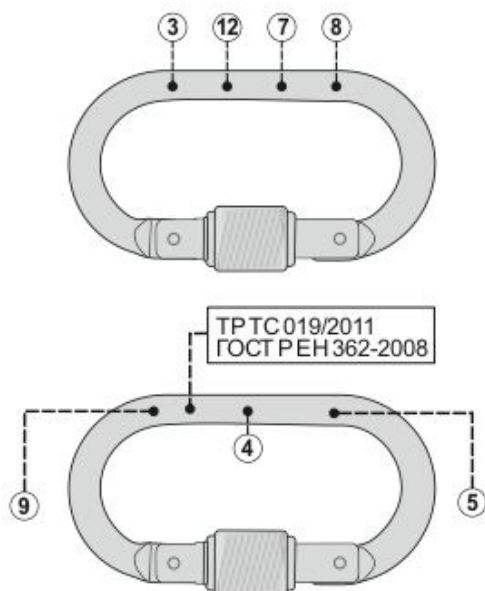

3е. Протектор для веревки (артикул vnt 217)

- 1 - Протектор для веревки
- 3 - Артикул: vnt 217
- 5 - Изготовлено: ГТТГ.ММ
- 7 - VENTO
- 11 - Делано в России www.vento.ru

Длина: XX см

Не подлежит обязательному подтверждению соответствия

- 6 - Изготовитель: ООО «ВЕНТО-2М» г. Москва, Походный проезд, домовлад. 14, эт 3 пом I ком 2
- 8 -

Срок хранения не более 10 лет с даты изготовления. Хранить при t от плюс 5 до 30° С.
Срок эксплуатации - по мере износа.
Гарантия 3 года с даты продажи. Утилизация с бытовыми отходами.

ТУ 9616-027-42780816-12



Рис. 4. Ограничения по уходу и хранению



Рис. 5. Условные обозначения



Рис. 6. Составные части петли анкерной «Энерго Твист»



Рис. 7. Составные части стропа веревочного одинарного с регулятором длины ползункового типа «В11у»



Рис. 8. Совместимость с другими СИЗ

ВНИМАНИЕ! Перед использованием снаряжения, убедитесь в совместимости используемых СИЗ!

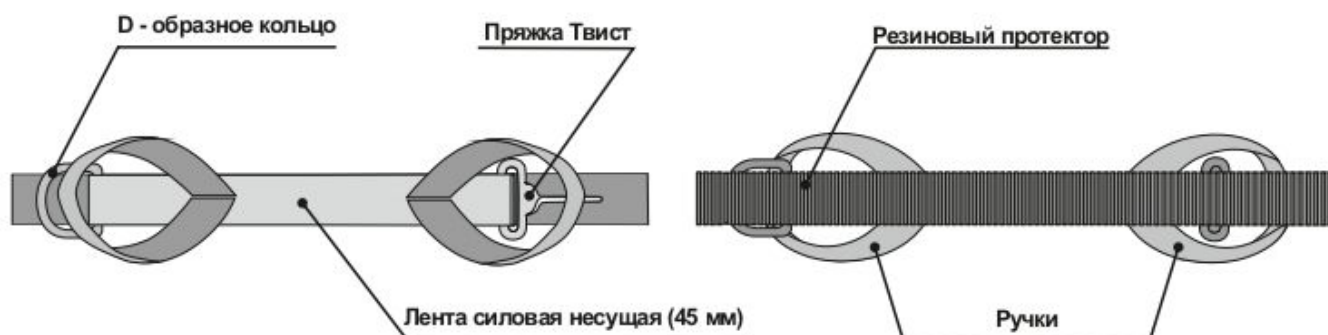

Страховочные привязи

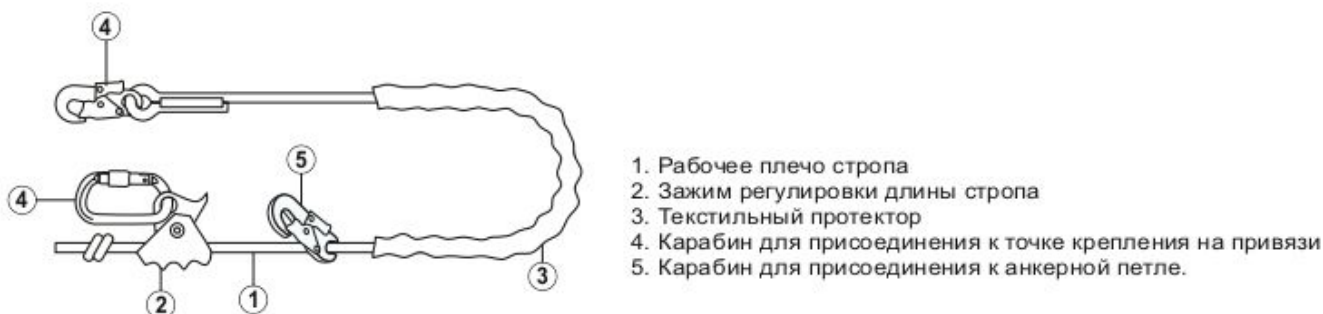
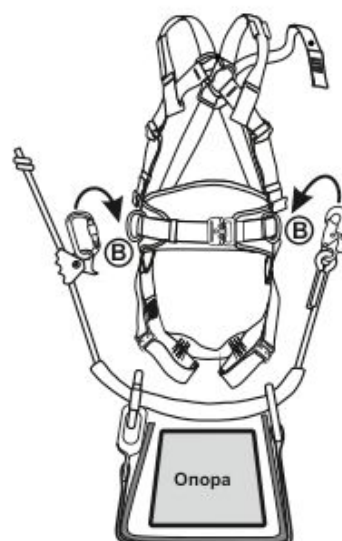
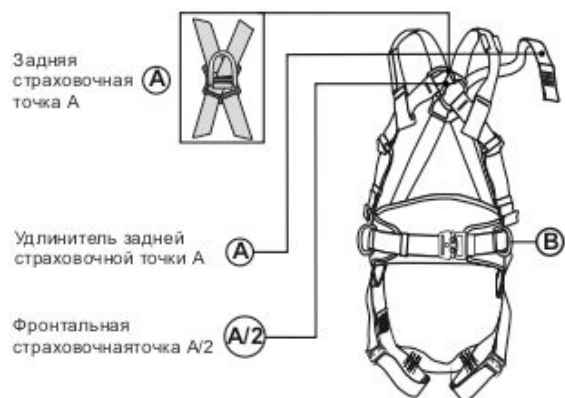
А - страховочная точка для остановки падения. Расположена на груди и спине (ГОСТ Р ЕН 361-2008).

В - точка для удержания и позиционирования в рабочем положении. Расположена на поясе (ГОСТ Р ЕН 358-2008).

Рис. 9. Ограничения по использованию

9а. Петля анкерная «Энерго Твист» (артикул vnt 062)

Параметры нагрузок

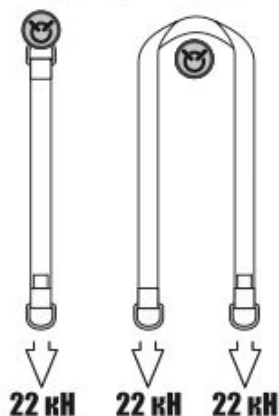

Недопустимые параметры опоры

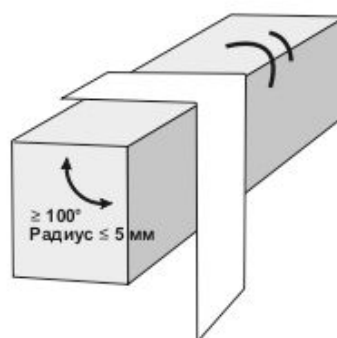

9б. Строп веревочный одинарный с регулятором длины ползункового типа «В11у» (артикул vnt В11у)

Способ применения

Запрещенное применение

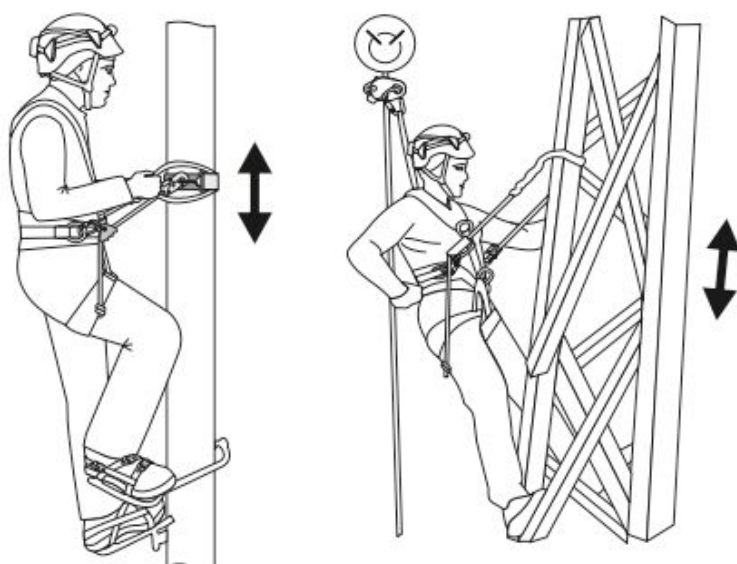

9с. Опасные способы использования карабинов, входящих в комплект стропа

Карабин класса Т

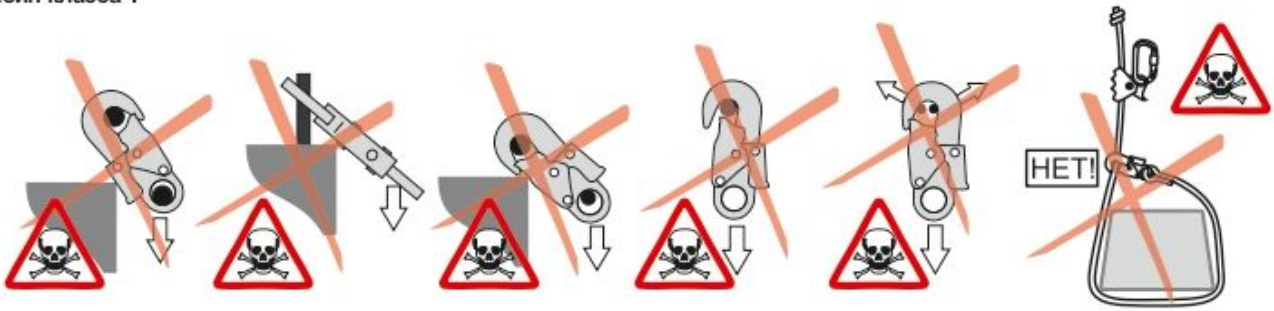

Карабин класса В овальной формы

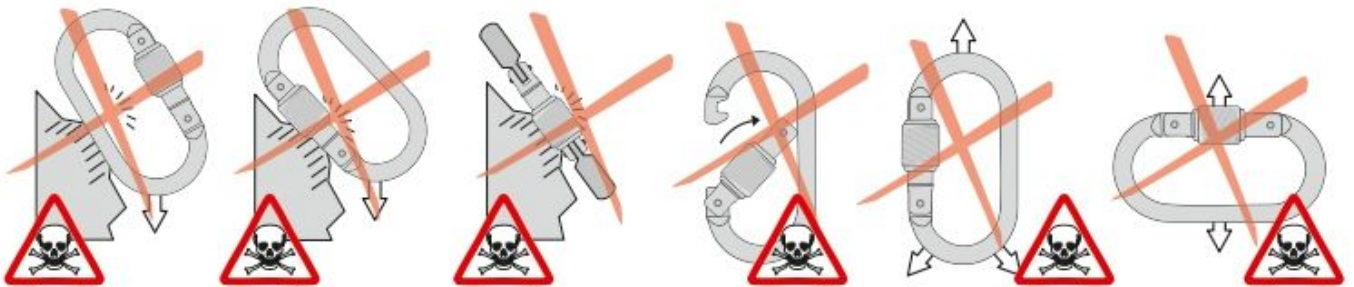

9d. Открытие / закрытие карабинов

Карабин класса Т

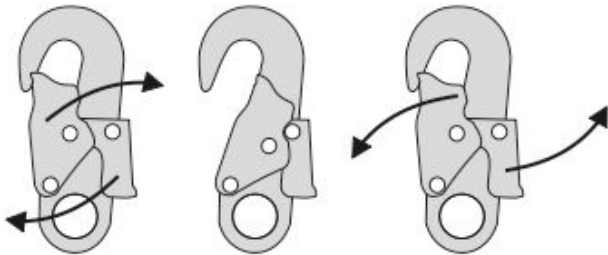

Карабин класса В овальной формы



Рис. 10. Типы используемых опор

Варианты сечения опор

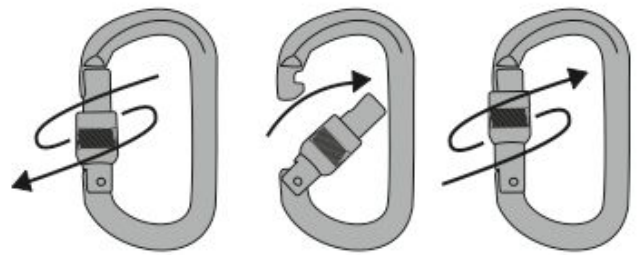
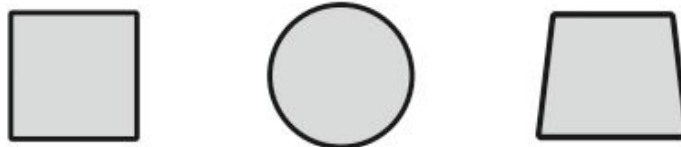

Материал изготовления опор: бетон, металл, дерево

Рис. 11. Подготовка изделия к работе

11а. Проверка защиты текстильной части стропа

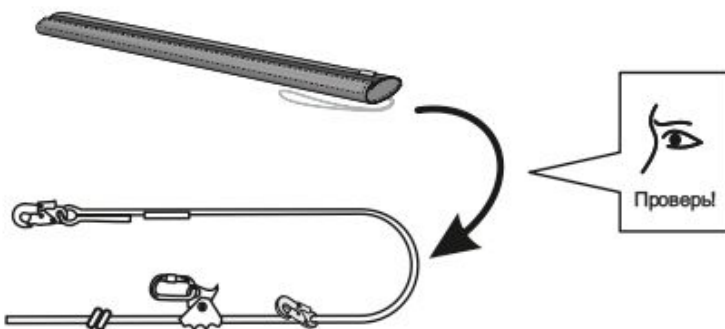

11б. Установка протектора



Рис. 12. Установка изделия на опору

12а. Проверка состояния опоры

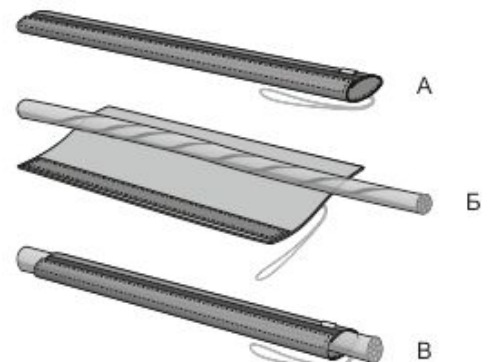

**ПРОВЕРЬТЕ ОПОРУ
ПЕРЕД ПОДЪЕМОМ!**

12b. Проверка работы регулятора длины стропа



Рис. 12с. Последовательность установки изделия на привязь и опору



Рис. 12d. Соединение стропа с анкерной петлей через D-образное кольцо

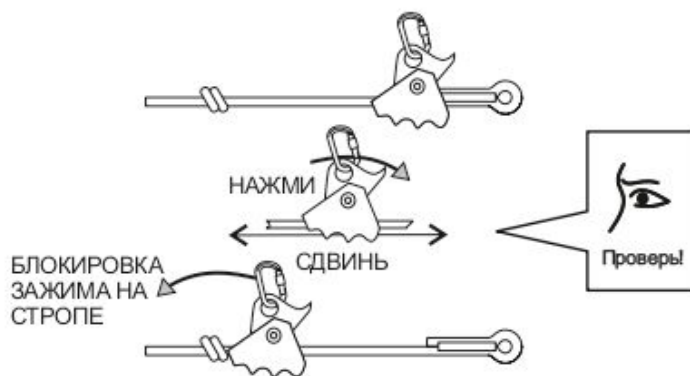

Рис. 13. Перемещение по вертикальной опоре

Рис. 13а. Рабочее положение пользователя

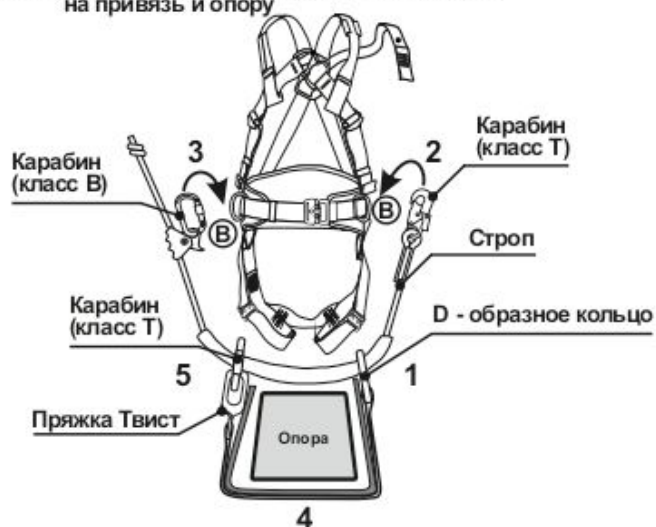

Рис. 13b. Положение анкерной петли

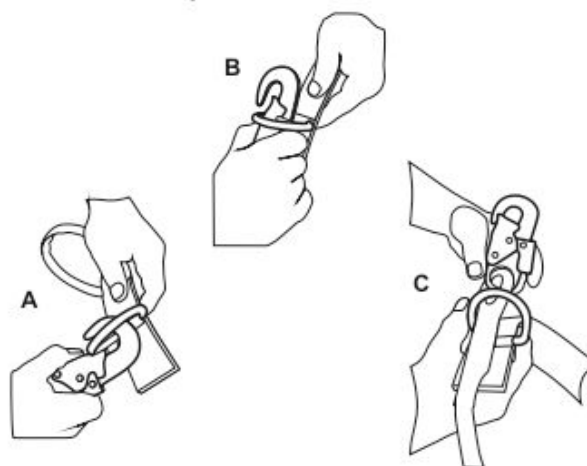

Общая информация

К работам на высоте относятся работы, при которых существуют риски падения работника с высоты 1,8 метра и более, работы менее чем в двух метрах от неогражденных перепадов по высоте. Полный перечень работ, относящихся к работам на высоте определяется, национальными правовыми нормами, в соответствии с которыми должны проводиться такие работы, и работодателем.

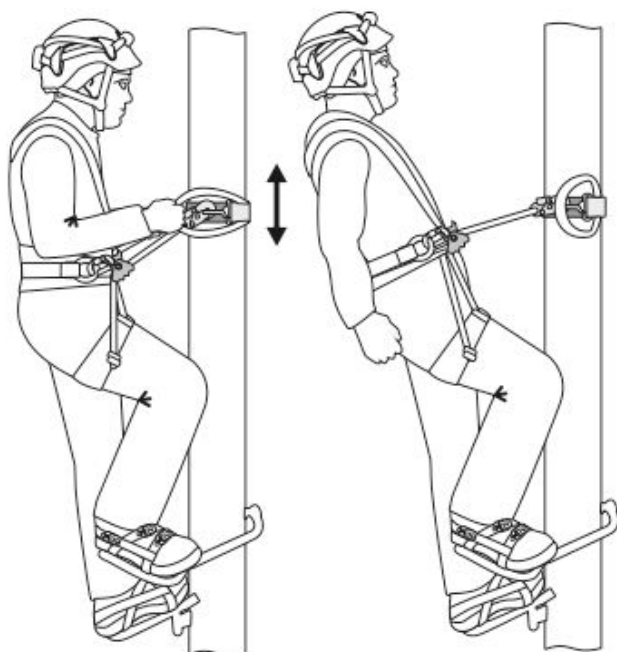
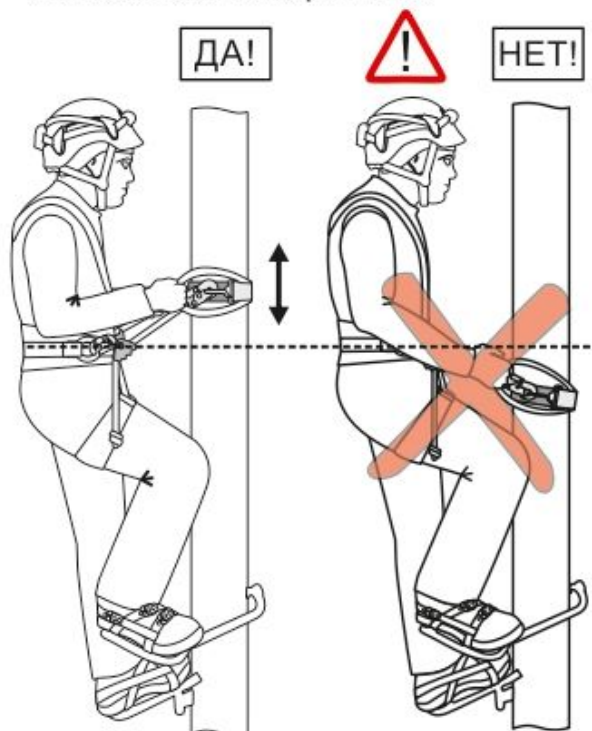
Все используемые при выполнении работ на высоте компоненты и подсистемы должны быть сертифицированы на соответствие требованиям ТР ТС 019/2011.

Удерживающая система — система ограничения движения на высоте, предназначенная для предотвращения попадания работника в зону риска падения, состоящая из привязи и соединительной подсистемы, собранных в единую систему с анкерным устройством.

Страховочная привязь — компонент страховочной системы, состоящий из лент, пряжек и других элементов, предназначенный для охвата тела с целью предотвращения или остановки падения.

Удерживающая привязь — компонент удерживающей системы для охвата тела, с целью недопущения попадания работника в зоны, где существует риск падения с высоты.

Комбинированная привязь — изделие, сочетающее в себе свойства двух и более типов привязей (например, страховочной и удерживающей).

Соединительно-амортизирующая подсистема — элемент, связывающий между собой привязь и анкерное устройство, обеспечивающий остановку падения и поглощение силы, возникающей при остановке падения, до приемлемых величин в соответствии с требованиями ТР ТС 019/2011.

Удерживающий строп — гибкий элемент или компонент соединительно-амортизирующей подсистемы, имеющий не менее двух концевых соединений, с устройством регулирования длины или без него, предназначенный для недопущения попадания работника в зоны, где существует риск падения с высоты.

Соединительный элемент (карабин) — открывающееся устройство для соединения компонентов, которое позволяет пользователю присоединять систему для того, чтобы связать себя прямо или косвенно с анкером.

Анкерное устройство — элемент или ряд элементов, или компонентов, который включает точку или точки анкерного крепления.

Точка анкерного крепления — элемент, к которому средство индивидуальной защиты может быть присоединено после монтажа анкерного устройства.

Система позиционирования работника в рабочем положении — способ, который позволяет человеку работать с поддержкой при помощи СИЗ, находящегося в натянутом состоянии, таким образом, при котором падение предотвращается.

Строп для рабочего позиционирования — компонент или отдельная деталь с устройством регулирования длины, предназначенные для соединения устройства для удержания тела с анкерной точкой или для обхвата конструкции с целью обеспечения рабочего позиционирования.

Компетентный пользователь — пользователь, прошедший специальный инструктаж по применению изделия.

Компетентное лицо по проверке СИЗ — лицо, которое ознакомлено с текущими требованиями к периодическим проверкам, рекомендациями и инструкциями, составляемыми производителем применительно к изделию.

Описание

Применяемый в комплекте «Энерго Твист» принцип удерживающей системы ограничивает проскальзывание пользователя вдоль опоры, предотвращая его попадание в зону риска получения травм при проскальзывании или разрушении когтей (лазов).

В комплект входят сертифицированные компоненты и соединительная подсистема, предназначенные для применения в системах удержания и позиционирования (см. таблицу 1).

Мобильное анкерное устройство с ручками охватывает опору (структурный анкер), соединяется посредством стропа для рабочего позиционирования с элементами «В» интегрированного поясного ремня страховочной привязи (рис. 12с), предотвращая возможность смещения пользователя вниз по опоре (рис. 13b). Созданная удерживающая система перемещается пользователем вдоль опоры вверх и вниз при помощи ручек на петле «Энерго Твист» (рис. 13а). При этом резиновый протектор на петле выполняет функцию защиты удерживающей системы от истирания об опору (рис. 6).

Комплект используется совместно со страховочными привязями, имеющими интегрированный поясной ремень (два боковых элемента крепления «В») для позиционирования и удержания (рис. 8). Применение комплекта совместно со страховочной привязью, определяется необходимостью наличия элемента крепления «А» на привязи для проведения, в случае необходимости, спасательных работ.

Комплекующие и их составные части представлены в таблице 1 и на рисунках 6 и 7.

Для перемещения пользователя вдоль опоры должны применяться дополнительные средства для подъема — лазы или когти (гафы) (рис. 13).

Маркировка на изделиях

Сертифицированные СИЗ от падения с высоты, изготовленные ООО «ВЕНТО-2М», имеют маркировку в соответствии с ТР ТС 019/2011.

В случае перепродажи СИЗ от падения с высоты, произведенных ООО «ВЕНТО-2М», за пределы РФ, перепродавец должен предоставить инструкции по применению, техническому обслуживанию, периодической проверке и ремонту на государственном языке страны-импортера.

Значения индивидуальной маркировки представлены на рисунках 2 и 3, а также в инструкциях к каждому компоненту и подсистеме, входящим в комплект.

Внимание! СИЗ от падения с высоты может применяться только компетентными пользователями, прошедшими специальное обучение или под непосредственным контролем специалиста, прошедшего обучение (ответственного исполнителя работ).

Перед использованием и во время использования СИЗ пользователь должен четко представлять, каким образом будет выполнена процедура спасения и эвакуации; она должна быть выполнена безопасно и эффективно.

Работы на высоте относятся к работам с повышенной травмоопасностью, должны осуществляться работниками старше 18 лет, не имеющими медицинских противопоказаний к данному виду работ.

Работы на высоте могут привести к серьезным повреждениям и даже смерти. Получение необходимого обучения, приобретение правильных навыков и соблюдение мер безопасности — это ответственность работника и работодателя. Изготовитель не несет ответственность за риски и травмы, возникшие при неправильном использовании изделия.

Внимательно ознакомьтесь с данным руководством и следуйте всем указаниям по эксплуатации изделия.

Ограничения по использованию

Эксплуатация СИЗ от падения с высоты в страховочных, удерживающих системах, в системах доступа и позиционирования, системах спасения и эвакуации осуществляется в соответствии: с Инструкцией по применению изготовителя, Правилами по охране труда при работе на высоте, действующими на территории РФ, нормативными документами, действующими на территории государства, где используются указанные СИЗ, а также другими локальными актами, действующими на предприятии, но не противоречащими государственным нормам.

СИЗ от падения с высоты должны соответствовать характеру и условиям выполняемых работ. Безопасность пользователя зависит от правильного подбора средств индивидуальной защиты; от умений и навыков корректного использования СИЗ; совместимости используемых СИЗ (совместимость — правильное использование СИЗ при взаимодействии с другими СИЗ). Применение несовместимых компонентов и подсистем может привести к непроизвольному рассоединению, разрушению или нарушению функционирования систем обеспечения безопасности.

Перед использованием комплекта «Энерго Твист» с другими СИЗ внимательно изучите инструкции к ним с целью убедиться в возможности совместного использования, а также узнать возможные ограничения по использованию.

Не допускается использовать СИЗ от падения с высоты вне пределов применимых к нему ограничений, либо использовать не в соответствии с его прямым назначением. Подбирайте СИЗ от падения с высоты, а также способы их соединения в единую систему в зависимости от условий и типа проводимых работ.

Для уменьшения риска травмирования работника, оставшегося в состоянии зависания в страховочной системе после остановки падения, должен быть предусмотрен план эвакуационных мероприятий, позволяющих в максимально короткий срок (не более 10 минут) освободить его от зависания.

В случае, если СИЗ оказалось задействованным для остановки падения или не удовлетворило проверке перед использованием, выведите его из эксплуатации до тех пор, пока не будет письменного подтверждения компетентного лица по проверке СИЗ о возможности дальнейшего применения данного СИЗ от падения с высоты. При возникновении сомнений относительно состояния изделия обратитесь за консультацией к изготовителю или компетентному лицу по проверке СИЗ.

Для соединения отдельных элементов удерживающей системы используйте соединительные элементы класса В и/или Т. Основные ограничения по использованию соединительных элементов класса В и Т, входящих в состав комплекта «Энерго Твист» представлены на рисунках 9с. Особенности использования карабинов класса Т см. в инструкции к карабину. Ссылку на инструкцию см. в таблице 1.

Основные требования и ограничения по использованию комплекта «Энерго Твист», представлены на рис. 9.

В процессе эксплуатации удерживающей соединительной подсистемы, находясь на опоре, необходимо контролировать положение анкерной петли «Энерго Твист», чтобы она не опускалась ниже точки крепления на поясе (рис. 13b).

Обязательно изучите инструкцию к средствам подмащивания (лазам: гафы, когти).

При нарушении у пользователя координации движений или проскальзывании лезвьев вдоль опоры, удерживающий комплект «Энерго Твист» обеспечивает надежную фиксацию пользователя в рабочей зоне. Для данной ситуации должен быть предусмотрен план эвакуационных мероприятий, позволяющих в максимально короткий срок (не более 10 минут) освободить его от зависания.

Использование

Подготовка изделия к работе:

Установите защитный протектор на строп (рис. 11а, 11b).

Проверьте работу регулятора длины стропа (рис. 12b).

Последовательность установки оборудования (рис. 12с):

1 Проденьте концевой карабин стропа через D-образное кольцо на петле, как показано на рисунке 12d.

2 Присоедините концевой карабин стропа к элементу «В» на привязи пользователя.

3 Регулятор длины стропа для рабочего позиционирования карабином присоедините к элементу «В» интегрированного поясного ремня страховочной привязи.

4 Анкерную петлю оберните вокруг опоры.

5 Присоедините свободный карабин класса Т к пряжке Твист на анкерной петле.

Внимание! Нельзя присоединять карабин стропа в строп, заводя его вокруг опоры (рис. 9с).

Используя регулятор длины стропа, установите необходимое расстояние между опорой и работником.

Использование комплекта (рис. 13):

Установите лазы на опору.

Начните движение вверх, поднимая удерживающую систему за ручки петли вдоль опоры (рис. 13а).

Поднявшись на высоту 1 метр проверьте надежность фиксации удерживающей системы на опоре. Для этого отсоедините лазы от опоры, работник должен зависнуть на удерживающей системе.

Внимание! При эксплуатации удерживающей системы пользователь должен контролировать, чтобы она не опускалась ниже уровня поясного ремня (рис. 13b).

Внимание! Перед началом подъема убедитесь в надежности опоры согласно действующим правилам по охране труда при эксплуатации электроустановок (рис. 12а).

Подробные инструкции к каждому из элементов, входящих в комплект, можно скачать пройдя по ссылке в соответствующем QR-коде (см. таблицу 1).

В случае выхода составных частей комплекта из строя они могут быть заменены. При выходе из строя или истирании протектора на стропе его необходимо заменить дополнительным, арт. vnt 217 (рис. 11b). Запрещается использовать комплект без установленного на строп дополнительного протектора.

Во время эксплуатации все компоненты системы обеспечения безопасности следует оберегать от попадания масел, кислот, растворителей, химических основ, непосредственного контакта с открытым пламенем, каплями раскаленного металла и заостренными поверхностями, абразивными веществами и другого воздействия, снижающего прочностные характеристики материалов, из которых изготовлены СИЗ.

При возможном повреждении текстильных изделий при соприкосновении с острыми гранями, необходимо использовать дополнительные меры защиты СИЗ (протекторы).

Любые изменения конструкции изделия, а также дополнения, модификации или ремонт запрещены, т.к. существует риск понизить уровень безопасности компонентов и подсистем, входящих в состав комплекта, что приведет к снижению безопасности эксплуатации комплекта в целом.

Температурный режим эксплуатации от минус 50 до плюс 50 °С.

Предэксплуатационная проверка

Перед каждым использованием все применяемые СИЗ должны пройти тщательную визуальную и тактильную проверку с целью убедиться в том, что они находятся в рабочем состоянии и функционируют должным образом.

Внимание! Проверяйте все составные части СИЗ (таблица 1). В случае выявления повреждений эксплуатация не допускается.

Перед каждым применением необходимо проверить канат, зашивки, коуши, ленты на предмет отсутствия механических, тепловых или химических повреждений. **Внимание!** Не допускается наличие разорванных нитей на силовых швах.

Проверяйте места соединения СИЗ с другими элементами системы.

В случае, если выявлены дефекты СИЗ при проверке перед использованием, его следует вывести из эксплуатации. Применение такого СИЗ без письменного разрешения компетентного лица запрещено. В случае возникновения сомнений относительно состояния изделия обратитесь за консультацией к изготовителю или компетентному лицу.

Периодические инспекции и выбраковка СИЗ

Помимо проведения проверки перед каждым применением, СИЗ от падения с высоты должны подвергаться периодическим проверкам компетентным лицом. Частота таких тщательных проверок определяется интенсивностью и условиями применения изделий, но должна проводиться не реже одного раза в 12 месяцев.

Периодические проверки проводятся компетентным лицом по проверке СИЗ или организацией, уполномоченной проводить проверки, строго в соответствии с процедурами периодических проверок изготовителя или самим изготовителем.

Для контроля применения СИЗ от падения с высоты, целесообразно закрепить каждое изделие за конкретным пользователем, чтобы знать историю его использования. История использования СИЗ от падения с высоты должна быть указана в журнале учета или документе по оборудованию (формуляре).

Результаты проверок в обязательном порядке заносятся в «Документ по оборудованию» (см. ГОСТ Р ЕН 365-2010).

СИЗ от падения с высоты должно быть немедленно изъяты из эксплуатации, если:

- не удовлетворило требованиям безопасности при проведении предэксплуатационной проверки пользователем или периодической проверки компетентным лицом;
- было задействовано для остановки падения;
- применялось не по назначению;
- отсутствуют или не читаются маркировки, нанесенные изготовителем;
- неизвестна полная история использования данного СИЗ от падения с высоты;
- истек срок службы;

- истек срок хранения;
- были проведены действия по ремонту, изменению конструкции и/или внесены дополнения в конструкцию, не санкционированные изготовителем;
- возникли сомнения в целостности (комплектности, совместимости) СИЗ от падения с высоты.

Во избежание возможности использования выбракованного оборудования, оно должно быть разрезано и утилизировано в соответствии с действующим законодательством.

Внимание! Использование СИЗ от падения с высоты, не прошедшего предэксплуатационную или периодическую проверку, потенциально опасно для жизни. Эксплуатация таких СИЗ запрещена.

Уход

Комплект «Энерго Твист», бывший в употреблении, должен быть очищен от загрязнений и просушен.

Для чистки грязного изделия используйте теплую воду (если необходимо, также нейтральное мыло). Сушите и храните изделие вдали от прямых солнечных и источников тепла. Сушите только при комнатной температуре. Чистка химически активными веществами запрещена!

В случае использования в экстремальных условиях при воздействии очень высокой или очень низкой температуры, морской воды или частого механического воздействия, свойства изделия снижаются даже после короткого периода использования. В случае воздействия выше перечисленных факторов может потребоваться более частая замена компонентов системы обеспечения безопасности на высоте.

Хранение, транспортирование и утилизация

СИЗ от падения с высоты должны транспортироваться в специальной упаковке, обеспечивающей защиту от механических, химических и других повреждений, природных и климатических воздействий.

Комплект «Энерго Твист» должен быть защищен от факторов, приводящих к повреждениям изделий. Комплект «Энерго Твист» должен храниться сухим и очищенным от загрязнений, вдали от отопительных приборов. Не допускается хранение изделий в одном помещении с бензином, керосином, маслами, нефтепродуктами, кислотами, щелочами и другими химически активными веществами, разрушающими полимеры. Нельзя хранить изделия под воздействием прямых солнечных лучей.

Комплект «Энерго Твист» должен храниться в хорошо вентилируемом помещении при температуре от плюс 5 до плюс 30 °С, с относительной влажностью воздуха не более 60 %, на стеллажах или в развешанном состоянии, вдали от источников тепла (не ближе 1 м), не допуская контактов с огнем, коррозионными поверхностями, защищая от прямого солнечного света и других источников ультрафиолетового излучения. В климатических зонах с повышенной влажностью относительная влажность воздуха в помещении хранения допускается до 70 процентов. В этом и в других случаях хранения изделий в условиях, отличных от указанных выше, контроль за качеством изделий должен проводиться не реже одного раза в месяц.

В случае невозможности дальнейшего использования изделия, оно подлежит утилизации в соответствии с действующим законодательством.

Сроки службы и гарантии изготовителя

Срок хранения и эксплуатации определяется в соответствии с инструкциями по эксплуатации комплектующих.

Фактический срок службы изделия зависит от множества факторов: таких как интенсивность и частота использования, воздействие окружающей среды, компетентность пользователя, условия хранения и ухода за СИЗ от падения с высоты, окончание срока хранения и пр.

Фактический срок службы изделия заканчивается, когда возникает один из факторов, перечисленных в разделе «Периодическая проверка и выбраковка СИЗ».

Внимание! При особых обстоятельствах срок службы может сократиться до одного использования, например, в следующих случаях: при работе с агрессивными химическими веществами, при экстремальных температурах, при контакте с острыми гранями, после динамического нагружения или статических нагрузок более 10% от номинальной прочности и т.п.

Гарантийный срок на дефекты материала или изготовления для комплектующих составляет:

- петля «Энерго Твист» - 5 лет с даты продажи;
- строп веревочный одинарный с регулятором длины ползункового типа «В11у» - 5 лет с даты продажи;
- протектор для веревки - 5 лет с даты продажи.

Гарантия не распространяется на следующие случаи: нормальный износ и старение, изменение конструкции или переделка изделия, неправильное хранение и плохой уход, повреждения, наступившие в результате несчастного случая или по небрежности, нарушение правил хранения, транспортирования, а также использование изделия не по назначению, в случае отсутствия идентификационных маркировок изготовителя, при наличии следов механического, химического и теплового воздействия.

ООО «ВЕНТО-2М» не несет ответственности за последствия прямого, косвенного или другого ущерба, наступившего вследствие неправильного использования изделий VENTO.

Помните, что несоблюдение правил эксплуатации и хранения потенциально опасно для вашей жизни и здоровья.

Чек-лист (пример для копирования)

Серийный номер:

Модель:

Дата покупки:

Дата первого использования:

ВАЖНО!

Компоненты комплекта «Энерго Твист» должны проверяться пользователем перед каждым использованием. Кроме того, компетентное лицо по проверке СИЗ, кроме пользователя, должно проверять данное оборудование не реже одного раза в 12 мес.

Элементы:

Проверка:

Компетентное лицо

Исправно

Неисправно

Проверьте состояние всех лент (порезы, износ, обожженные места, отметины, химическое загрязнение, слабые участки, обрезанные, истертые, оборванные или вытянутые нити).

Проверьте состояние швов (обрезанные, истертые, оборванные или вытянутые нити, следы химического воздействия).

Проверьте состояние канатного основания стропа (порезы, износ, жесткость, разлохмачивание, вздутие, следы воздействия высоких температур, химическое загрязнение, грыжи).

Проверьте состояние силовой зашивки (обрезанные, истертые, оборванные или вытянутые нити, следы химического воздействия).

Проверьте состояние заделки петель.

Проверьте состояние защитных коушей (наличие, деформация).

Текстильные компоненты:
петля анкерная
«Энерго Твист»,
строп веревочный
одинарный
«В11у»,
текстильный
протектор стропа,
дополнительный
протектор.

| | | | |
|--|---|--|--|
| <p>Соединительные элементы: карабины, регулятор длины, кольца, пряжки.</p> | <p>Проверьте состояние основного корпуса соединительных элементов, затвора, запирающего механизма, осей и заклепок (наличие, коррозия, деформация, отметины, трещины, износ)</p> <p>Функциональная проверка соединительных карабинов (проверка работы запирающего механизма и эффективности работы возвратной пружины).</p> <p>Проверьте состояние механизмов регулировки длины стропа (деформации, трещины, коррозия, отметины, функциональность).</p> | | |
| <p>Маркировка</p> | <p>Убедитесь, что маркировочные бирки хорошо прикреплены к изделию и текст на них разборчивый.</p> | | |
| <p>Дополнительные СИЗ совместного использования</p> | <p>Дополнительные средства защиты для страховочной системы (страховочная привязь и т. д.), которые используются совместно с комплектом «Энерго Твист», необходимо установить и проверить в соответствии с инструкциями изготовителя.</p> | | |
| | <p>Итоговый результат проведенной проверки:</p> | | |
| <p>ФИО проверяющего</p> | | <p>Дата проведения проверки</p> | |
| <p>Подпись</p> | | <p>Дата следующей проверки</p> | |
| <p>Дополнительные заметки:</p> | | | |

Дата комплектации:

| | |
|-----------------------------|--|
| Дата ввода в эксплуатацию | |
| Дата вывода из эксплуатации | |



www.vento.ru